

Реле общего назначения

Новая модель серии MY

Универсальные и многофункциональные миниатюрные силовые реле для коммутации силовых цепей

- Модель с блокируемой тестовой кнопкой.
- Возможны различные варианты исполнения в зависимости от типа индикаторов (механические и светодиодные), блокируемой тестовой кнопки, встроенного диода и CR-цепочки (защита от бросков), наличия раздвоенных контактов и т.д.
- Стандарт защиты от дугового разряда на 4-полюсных реле.
- Диэлектрическая проницаемость: 2000 В,~ (с обмотки на контакт).
- Экологически чистые контакты, не содержащие кадмия.
- Сертификаты соответствия стандартам безопасности.
- Широкий выбор колодок (семейства PY, PYF) и дополнительных деталей.
- Макс. ток переключения: 2-полюсные: 10 А, 4-полюсные: 5 А
- Табличка для надписей.



Информация по заказу

■ Реле

Стандартная полярность подключения обмотки

Тип	Вид контактов	установка в колодку/ под пайку		Без светодиодного индикатора
		Стандартное со светодиодным индикатором	Со светодиодным индикатором и блокируемой тестовой кнопкой	
Стандарт	DPDT	MY2N	MY2IN	MY2
	4PDT	MY4N	MY4IN	MY4
	4PDT (раздвоенные контакты)	MY4ZN	MY4ZIN	MY4Z
Со встроенным диодом (только модели для постоянного тока)	DPDT	MY2N-D2	MY2IN-D2	---
	4PDT	MY4N-D2	MY4IN-D2	---
	4PDT (раздвоенные контакты)	MY4ZN-D2	MY4ZIN-D2	---
Встроенная CR-цепочка (защита от бросков) (только для 220/240 В,~ и 110/120 В,~)	DPDT	MY2N-CR	MY2IN-CR	---
	4PDT	MY4N-CR	MY4IN-CR	---
	4PDT (раздвоенные контакты)	MY4ZN-CR	MY4ZIN-CR	---

Обратная полярность подключения обмотки

Тип	Вид контактов	установка в колодку/ под пайку	
		Со светодиодным индикатором	Со светодиодным индикатором и блокируемой тестовой кнопкой
Стандарт (только для пост. тока)	DPDT	MY2N1	MY2IN1
	4PDT	MY4N1	MY4IN1
	4PDT (раздвоенные контакты)	MY4ZN1	MY4ZIN1
Со встроенным диодом (только модели для постоянного тока)	DPDT	MY2N1-D2	MY2IN1-D2
	4PDT	MY4N1-D2	MY4IN1-D2
	4PDT (раздвоенные контакты)	MY4ZN1-D2	MY4ZIN1-D2

Примечание: При заказе к номеру модели добавляйте значение номинального напряжения срабатывания и "(s)". Номинальные напряжения срабатывания приведены в таблице параметров обмоток.

Например: MY2 6VAC (S)

↑ Новая модель
Номинальное напряжение катушки

■ Дополнительные принадлежности (заказываются отдельно)

Разъемы

Контакты	Разъем, монтаж спереди (установка на направляющую DIN/ пружинные клеммы [SLC])	Разъем, монтаж спереди (установка на DIN рейку/ крепеж на винтах)	Разъем, монтаж сзади				
			Паяные соединения		Контакты для монтажа накруткой		Разъемы печатной платы
			Без зажима	С зажимом	Без зажима	С зажимом	
2	PYF08S	PYF08A-E PYF08A-N	PY08	PY08-Y1	PY08QN PY08QN2	PY08QN-Y1 PY08QN2-Y1	PY08-02
4	PYF14S	PYF14A-E PYF14A-N PYF14-ESS PYF14-ESN	PY14	PY14-Y1	PY14QN PY14QN2	PY14QN-Y1 PY14QN2-Y1	PY14-02

Пары зажимных контактов разъема

Тип реле	Контакты	Разъем, монтаж спереди (установка на направляющую DIN/ пружинные клеммы [SLC])		Разъем, монтаж спереди (установка на DIN рейку/ крепеж на винтах)		Разъем, соединение сзади			
		Разъем		Разъем		Контакты для монтажа пайкой/накруткой		Разъемы печатной платы	
		Разъем	Зажим	Разъем	Зажим	Разъем	Зажим	Разъем	Зажим
Без 2-контактной тестовой кнопки	2	PYF08S	PYCM-08	PYF08A-E PYF08A-N	PYC-A1	PY08(QN)	PYC-P PYC-P2	PY08-02	PYC-P PYC-P2
	4	PYF14S	PYCM-14S	PYF14A-E PYF14A-N PYF14-ESS PYF14-ESN	PYC0 (металл) PYC35 (пластик)	PY14(QN)		PY14-02	
2-контактная тестовая кнопка	2	PYF08S	PYCM-08S	PYF08A-E PYF08A-N	PYC-E1	PY08(QN)	PYC-P2	PY08-02	PYC-P2

Монтажные пластины для разъемов

Модель разъема	Для 1 разъема	Для 18 разъемов	Для 36 разъемов
PY08, PY08QN(2), PY14, PY14QN(2)	PYP-1	PYP-18	PYP-36

Примечание: PYP-18 и PYP-36 можно укоротить до нужной длины в соответствии с числом разъемов.

Направляющая и дополнительные принадлежности

Опорная направляющая (длина = 500 мм)	PFP-50N
Опорная направляющая (длина = 1000 мм)	PFP-100N, PFP-100N2
Торцевая пластина	PFP-M
Прокладка	PFP-S

Технические данные

■ Характеристики обмотки

Номинальное напряжение	Номинальный ток		Сопротивление обмотки	Индуктивность катушки (справочное значение)		Напряжение срабатывания	Напряжение отпускания	Максимальное напряжение	Потребляемая мощность (прибл.)	
	50 Гц	60 Гц		Сост. ВЫКЛ.	Сост. ВКЛ.					
Перем. ток	6 В*	214,1 мА	183 мА	12,2 Ω	0,04 Гн	0,08 Гн	макс. 80%	мин. 30%	110%	1,0 - 1,2 ВА (60 Гц)
	12 В	106,5 мА	91 мА	46 Ω	0,17 Гн	0,33 Гн				
	24 В	53,8 мА	46 мА	180 Ω	0,69 Гн	1,30 Гн				
	48/50 В*	24,7/ 25,7 мА	21,1/ 22,0 мА	788 Ω	3,22 Гн	5,66 Гн				
	110/120 В	9,9/10,8 мА	8,4/9,2 мА	4430 Ω	19,20 Гн	32,1 Гн				
	220/240 В	4,8/5,3 мА	4,2/4,6 мА	18790 Ω	83,50 Гн	136,4 Гн				
Источ-ник	6 В*	151 мА		39,8 Ω	0,17 Гн	0,33 Гн	мин. 10%		0,9 Вт	
	12 В	75 мА		160 Ω	0,73 Гн	1,37 Гн				
	24 В	37,7 мА		636 Ω	3,20 Гн	5,72 Гн				
	48 В*	18,8 мА		2560 Ω	10,60 Гн	21,0 Гн				
	100/110 В	9,0/9,9 мА		11100 Ω	45,60 Гн	86,2 Гн				

- Примечание
- Номинальный ток и сопротивление обмотки измерялись при температуре 23°C с допустимым отклонением +15%/-20% для номинальных токов и ±15% для сопротивления обмотки по постоянному току.
 - Характеристики срабатывания измерялись при температуре 23°C.
 - Сопротивление обмотки по переменному току и полное сопротивление указаны как справочные значения (для частоты 60 Гц).
 - Потребляемая мощность измерялась для указанных выше данных. При возбуждении транзисторов проверьте утечку тока и подсоедините, если требуется, стабилизирующий нагрузочный резистор.
 - Номинальное напряжение, отмеченное символом "*", будет обеспечено по запросу. Обратитесь к представителю OMRON.

■ Характеристики контакта

Описание	2-полюсные		4-полюсные		4-полюсные (раздвоенные)	
	Омическая нагрузка (cosφ = 1)	Индуктивная нагрузка (cosφ = 0,4; L/R = 7 мс)	Омическая нагрузка (cosφ = 1)	Индуктивная нагрузка (cosφ = 0,4; L/R = 7 мс)	Омическая нагрузка (cosφ = 1)	Индуктивная нагрузка (cosφ = 0,4; L/R = 7 мс)
Номинальная нагрузка	5A, 250 В~ 5A, 30 В=	2A, 250 В~ 2A, 30 В=	3A, 250 В~ 3A, 30 В=	0,8 A, 250 В~ 1,5 A, 30 В=	3 A, 250 В~ 3 A, 30 В=	0,8 A, 250 В~ 1,5 A, 30 В=
Ток переключения	10 А (см. прим.)		5 А (см. прим.)			
Макс. напряжение переключения	250 В~ 125 В=		250 В~ 125 В=			
Макс. ток переключения	10 А		5 А			
Макс. мощность коммутации	2,500 ВА 300 Вт	1,250 ВА 300 Вт	1,250 ВА 150 Вт	500 ВА 150 Вт	1,250 ВА 150 Вт	500 ВА 150 Вт
Уровень выхода из строя (справочное значение)	5 В=, 1 мА		1 В=, 1 мА		1 В=, 100 А	

Примечание: Не превышайте ток переключения используемого разъема. См. стр. 10.

■ Характеристики

Описание	Все реле
Сопротивление контакта	макс. 100 МОм
Время срабатывания	макс. 20 мс
Время размыкания	макс. 20 мс
Макс. частота переключений	механически: 18 000 переключений/час электрически: 1800 переключений/час (под номинальной нагрузкой)
Сопротивление изоляции	мин. 1 000 МОм (при 500 В=)
Электрическая прочность диэлектрика	2000 В~, 50/60 Гц на 1,0 мин. (1000 В~ между контактами одной полярности)
Вибропрочность	Разрушение: с 10 до 55 Гц, 0,5 мм одинарная амплитуда (1,0 мм двойная амплитуда) Сбой: с 10 до 55 Гц, 0,5 мм одинарная амплитуда (1,0 мм двойная амплитуда)
Ударопрочность	Разрушение: 1000 м/с ² Сбой: 200 м/с ²
Ресурс	См. следующую таблицу:
Температура окружающей среды	при эксплуатации: -55°C - 70°C (без обледенения)
Влажность воздуха	при эксплуатации: от 5% до 85%
Вес	прибл. 35 г

Примечание: Указанные выше значения являются исходными.

■ Характеристики износостойкости

Контакт	Срок службы механических деталей (при 18000 срабатываниях/ч)	Срок службы электрических контактов (при 1800 срабатываниях/ч, номинальная нагрузка)
2-полюсные	перем. ток: мин. 50000000 срабатываний, пост. ток: мин. 100000000 срабатываний.	мин. 500 000 циклов
4-полюсные		мин. 200 000 циклов
4-полюсные (раздвоенные)	мин. 20 000 000 циклов	мин. 100000 циклов

■ Принятые стандарты

Официальные материалы VDE (документ № 112467UG, IEC 255, VDE 0435)

Число контактов	Характеристики катушки	Номинальные характеристики контактов	Срабатывания
2	6, 12, 24, 48/50, 100/110 110/120, 200/220, 220/240 В~	10 А, 250 В~ ($\cos\phi = 1$) 10 А, 30 В= ($L/R=0$ мс)	10×10^3
4	6, 12, 24, 48, 100/110, 125 В=	5 А, 250 В~ ($\cos\phi = 1$) 5 А, 30 В= ($L/R=0$ мс)	100×10^3 MY4Z, ~; 50×10^3

Официальные материалы UL508 (документ № 41515)

Число контактов	Характеристики катушки	Номинальные характеристики контактов	Срабатывания
2	6 - 240 В~ 6 - 125 В=	10 А, 30 В= (общего назначения) 10 А, 250 В~ (общего назначения)	6×10^3
4		5 А, 25 В= (общего назначения) 5 А, 30 В~ (общего назначения)	

Перечни CSA C22.2 № 14 (документ № LR31928)

Число контактов	Характеристики катушки	Номинальные характеристики контактов	Срабатывания
2	6 - 240 В~ 6 - 125 В=	10 А, 30 В= 10 А, 250 В~	6×10^3
4		5 А, 250 В~ (одинаковая полярность) 5 А, 30 В= (одинаковая полярность)	

IMQ (документы № EN013 - EN016)

Число контактов	Характеристики катушки	Номинальные характеристики контактов	Срабатывания
2	6, 12, 24, 48/50, 100/110 110/120, 200/220, 220/240 В~	10 А, 30 В= 10 А, 250 В~	10×10^3
4	6, 12, 24, 48, 100/110, 125 В=	5 А, 250 В~ 5 А, 30 В=	100×10^3 MY4Z, ~; 50×10^3

Официальные материалы LR (документ № 98/10014)

Число контактов	Характеристики катушки	Номинальные характеристики контактов	Срабатывания
2	6 - 240 В~ 6 - 125 В=	10 А, 250 В~ (омическая нагрузка) 2 А, 250 В~ (PF0.4) 10 А, 30 В= (омическая нагрузка) 2 А, 30 В= ($L/R=7$ мс)	50×10^3
4		5 А, 250 В~ (омическая нагрузка) 0,8 А, 250 В~ (PF0.4) 5 А, 30 В= (омическая нагрузка) 1,5 А, 30 В= ($L/R=7$ мс)	50×10^3

Перечни SEV (документ № 99.5 50902.01)

Число контактов	Характеристики катушки	Номинальные характеристики контактов	Срабатывания
2	6 - 240 В~ 6 - 125 В=	10 А, 250 В~ 10 А, 30 В=	10×10^3
4		5 А, 250 В~ 5 А, 30 В=	100×10^3 MY4Z, ~; 50×10^3

Технические характеристики

Максимальная мощность коммутации

MY2

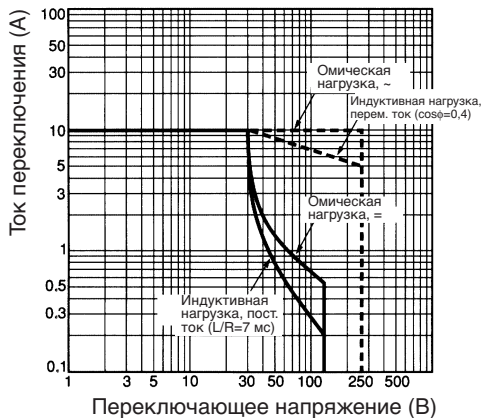

MY4, MY4Z

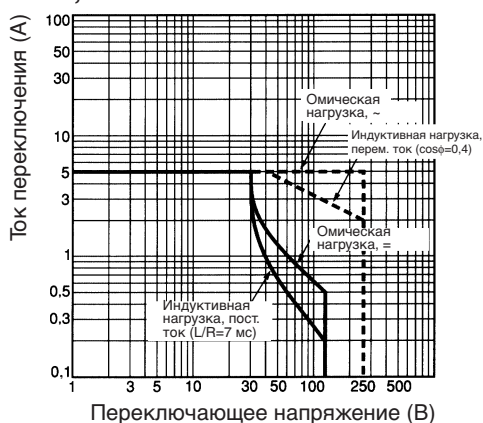

Ресурс

MY2 (омические нагрузки)

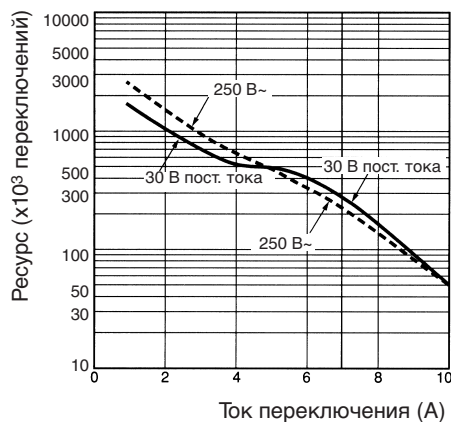

MY2 (индуктивные нагрузки)

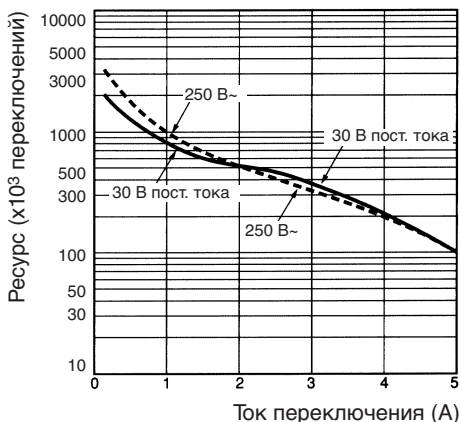

MY4 (омические нагрузки)

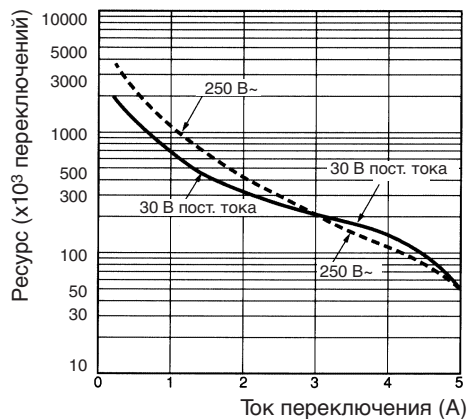

MY4 (индуктивные нагрузки)

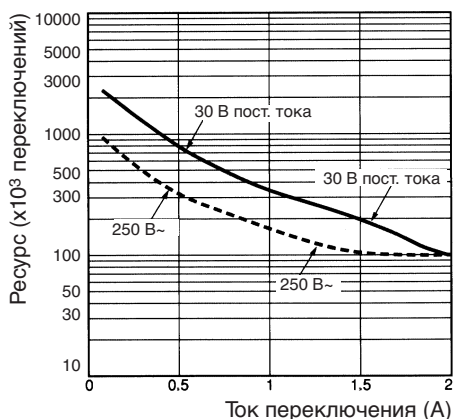

MY4Z (омические нагрузки)

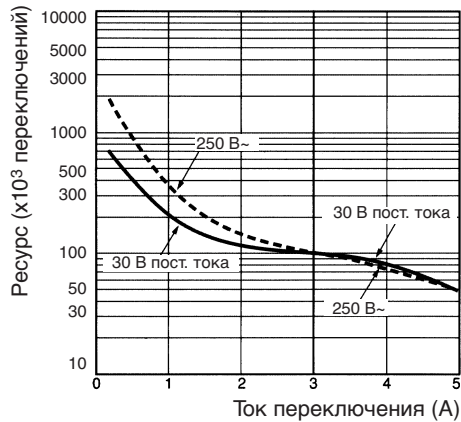

MY4Z (индуктивные нагрузки)

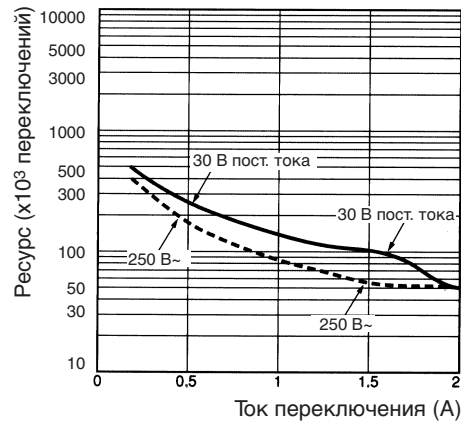

Технические характеристики и условия эксплуатации

	2-полюсные модели	4-полюсные модели
Устойчивость к искрообразованию	600 СТИ (основная)	600 СТИ (основная)
Экологичность	RT1	RT1
Класс воспламеняемости	База, изолятор, катушка Корпус, индикатор, фирменная табличка, кнопка	ul 94V-0 ul 94V-2
Класс загрязнения	2	1
Ползучесть	4,0 мм	3,2 мм
Зазоры	3,0 мм	3,0 мм
Контактный материал	Ag	AgNi + Au

Типовые данные (только для справки)

Приведенные ниже данные получены экспериментально или численно только для справки. Приведенные рисунки соответствуют типовым характеристикам - рабочие характеристики конкретных реле могут изменяться в зависимости от условий эксплуатации.

Типичное время срабатывания/ размыкания	2-полюсные модели	4-полюсные модели
Модель для перем. тока (время срабатывания/размыкания)	8 мс/8 мс	10 мс/10 мс
Модель для пост. тока (время срабатывания/размыкания)	14 мс/4 мс	14 мс/6 мс

Коэффициент снижения нагрузки

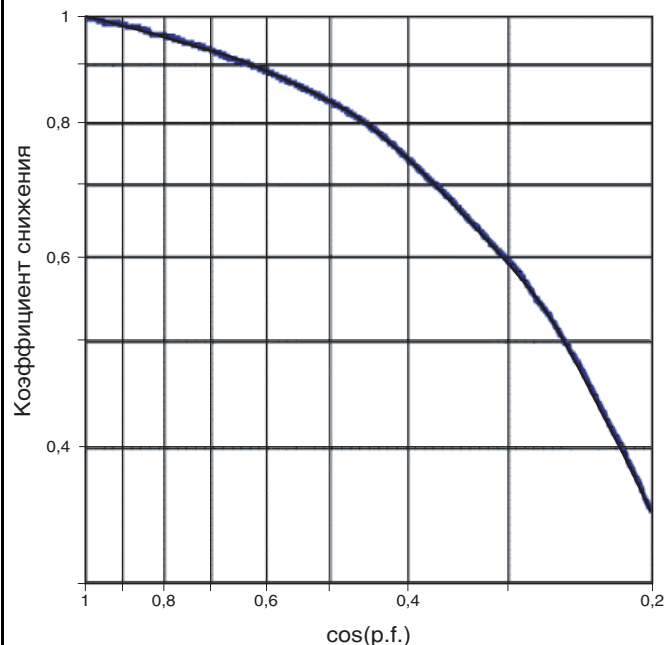

Для индуктивных нагрузок по переменному току (таких как соленоиды, контакторные катушки и др.) коэффициент снижения, соответствующий $\cos(p.f.)$ (косинус коэффициента мощности), умножается на значение номинального тока для получения максимально допустимого тока. Эта формула неверна для нагрузок с высоким пусковым током, таким как электродвигатели или флюоресцентные лампы.

Мощность коммутации пост. тока для множественного контакта

Мощность коммутации для омической нагрузки пост. тока



График может использоваться для оценки числа контактов при включении омической нагрузки пост. тока

Влияние температуры на напряжение обмотки

MY2/4 Рабочий диапазон (модель пост. или перем. тока) в зависимости от окружающей температуры

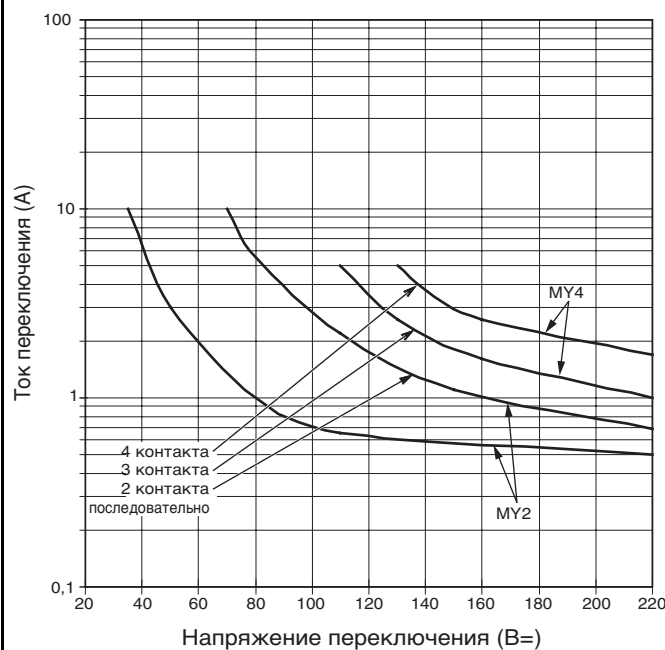
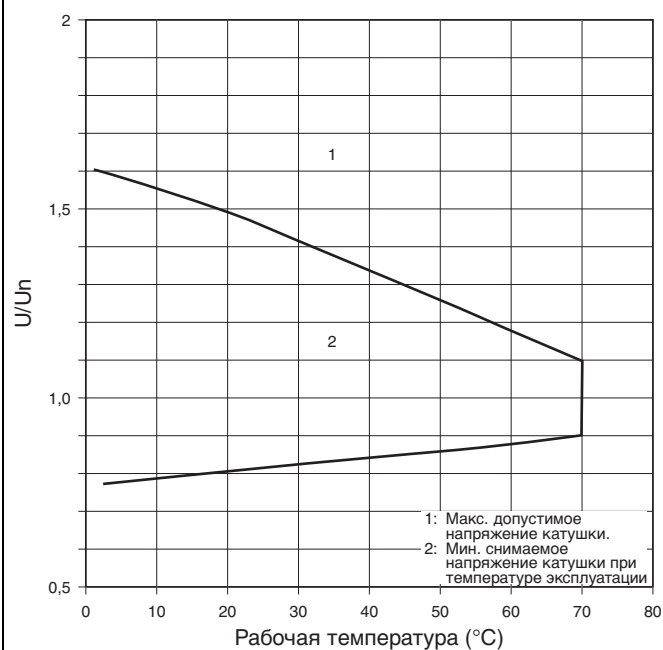

На графике показана типичная зависимость от окружающей температуры отношения максимального / минимального напряжения обмотки к снимаемому напряжению.

Габаритные размеры

Примечание: Все значения представлены в миллиметрах, если не указано иначе.

2-полюсные модели

MY2N

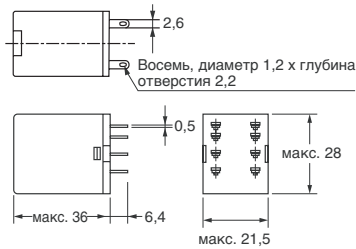
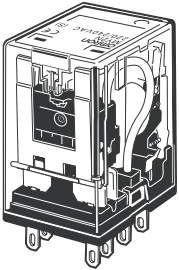

4-полюсные модели

MY4N

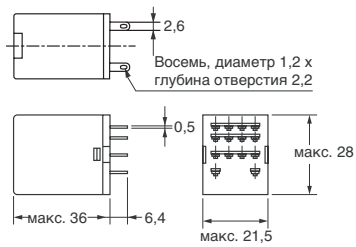
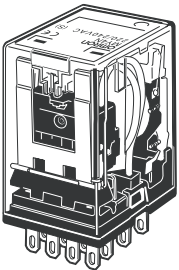

Модели с тестовой кнопкой

MY2IN

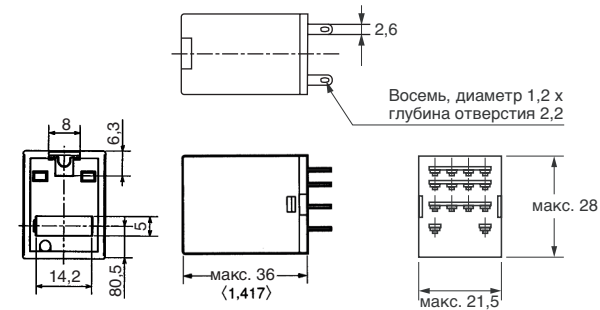
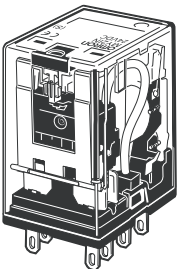

MY4IN

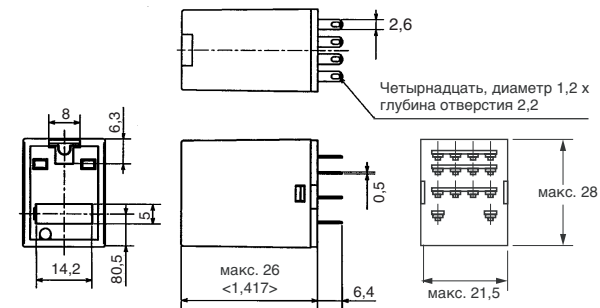
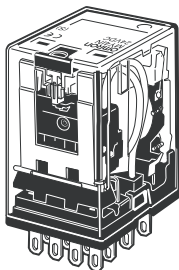

Расположение контактов/внутренняя проводка (вид снизу)

MY2

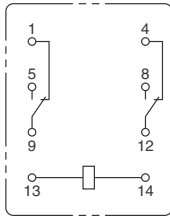

MY2N/MY2IN
(модели для перем. тока)

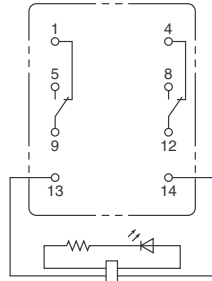

MY2N/MY2IN
(модели для пост. тока)

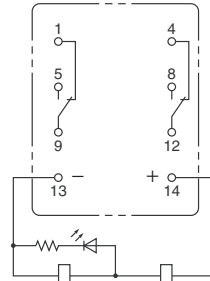

MY2N-D2/MY2IN-D2
(только модели для пост. тока)

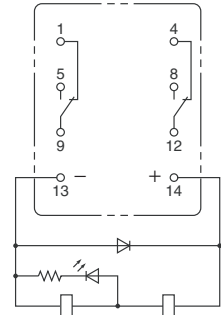

MY2N-CR/MY2IN-CR
(только модели для перем. тока)

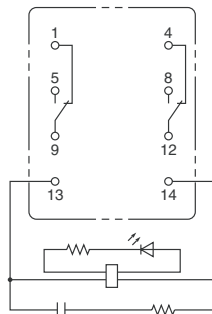

MY2N1/MY2IN1
(только модели для пост. тока)

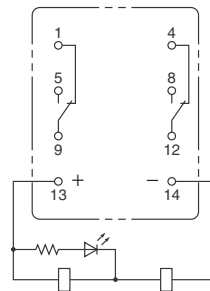

MY2N1-D2/MY2IN1-D2
(только модели для пост. тока)

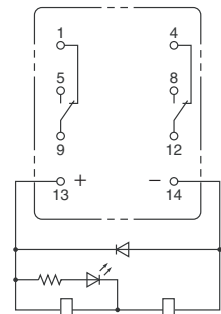

MY4(Z)

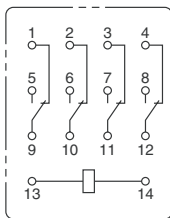

MY4(Z)N/MY4(Z)IN
(модели для перем. тока)

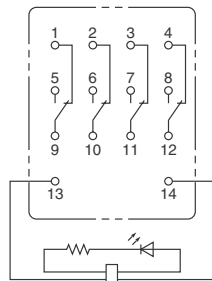

MY4(Z)N/MY4(Z)IN
(модели для пост. тока)

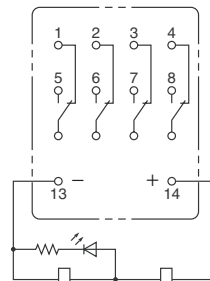

MY4(Z)N-D/MY4(Z)IN-D2
(только модели для пост. тока)

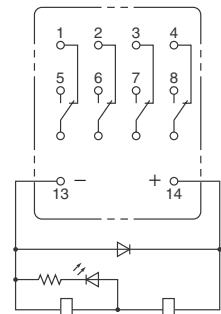

MY4(Z)N-CR/MY4(Z)IN-CR
(только модели для перем. тока)

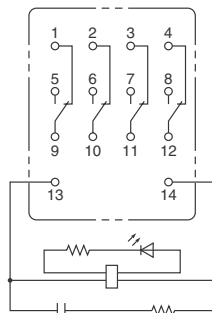

MY4(Z)N1/MY4(Z)IN1
(только модели для пост. тока)

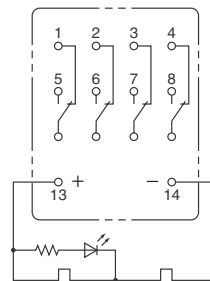

MY4(Z)N1-D2/MY4(Z)IN1-D2
(только модели для пост. тока)

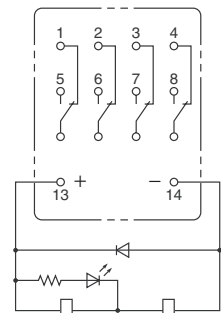

Примечание: Модели для постоянного тока имеют полярность.

Разъем для MY

Разъем с установкой на направляющую (DIN рейка) соответствует требованиям VDE 0106, часть 100

- Устанавливается в позиции вдоль непрерывных секций монтажной направляющей.
- Использование конструкций из листового металла упрощается за счет стандартизации монтажных размеров.
- Достаточная изоляция диэлектриком между контактами позволяет исключить изоляционные прокладки.

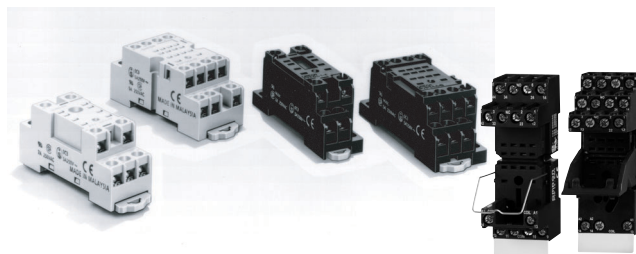

■ Стандарты безопасности для разъемов

Модель	Стандарты	№ документа
PYF08A-E, PYF08A-N PYF14A-E, PYF14A-N	UL508	E87929
	CSA22.2	LR31928
PYF14-ESN, PYF14-ESS	UL508	E244189
	CSA22.2	LR225761

Разъемы, соединение сзади

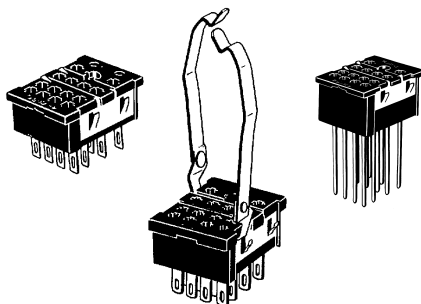

■ Технические данные

Описание	Контакт	Модель	Ток переключения	Напряжение пробоя диэлектрика	Сопротивление изоляции (см. примечание 2)
Клеммная колодка с безвинтовыми зажимами	2	PYF08S	10 A	2 000 В~, 1 мин.	Менее 1000 МОм
	4	PYF14S	5 A		
Разъем для монтажа на направляющую	2	PYF08A-E	7 A	2 000 В~, 1 мин.	мин. 1 000 МОм
		PYF08A-N (см. прим. 3)	7 A (см. прим. 4)		
	4	PYF14A-E	5 A		
		PYF14A-N (см. прим. 3)	5 A (см. прим. 4)		
4	PYF14-ESN/-ESS	12 A	> 3 КВ	> 5 МОм	
Разъем, соединение сзади	2	PY08(-Y1)	7 A	1500 В~, 1 мин.	мин. 100 МОм
		PY08QN(-Y1)			
		PY08-02			
	4	PY14(-Y1)	3 A		
		PY14QN(-Y1)			
	PY14-02				



- Примечание**
1. Указанные выше значения являются исходными.
 2. Сопротивление изоляции измерялось при напряжении 500 В на том же участке, где измерялось напряжение пробоя.
 3. Максимальная рабочая температура для PYF08A-N и PYF14A-N составляет 55°C.
 4. При использовании PYF08A-N и PYF14A-N при температуре выше 40°C ток следует уменьшить до 60%.
 5. Реле MY2(S) допускает эксплуатацию при 70°C с током переключения 7 А.



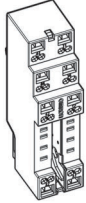
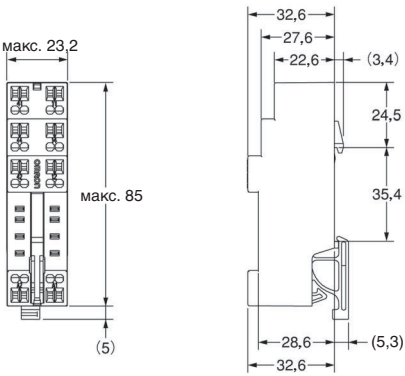
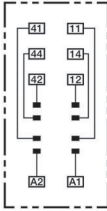
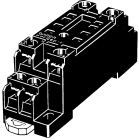
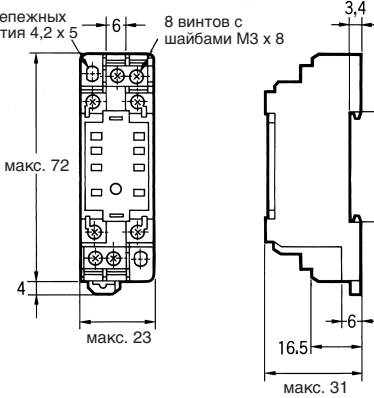
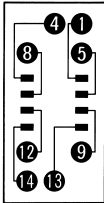
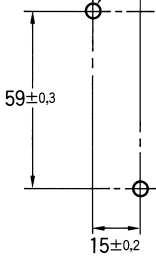
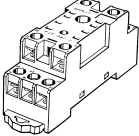
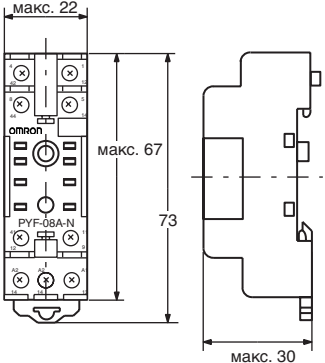
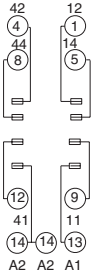
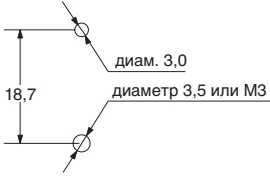

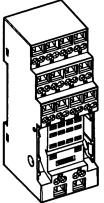
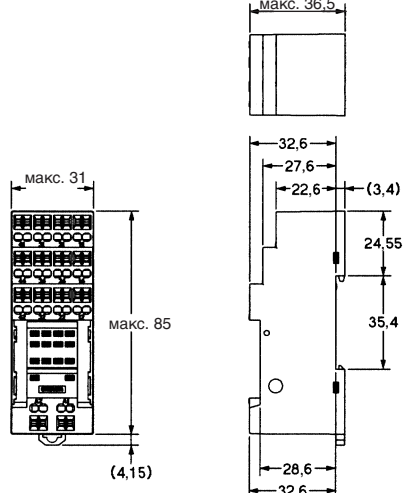
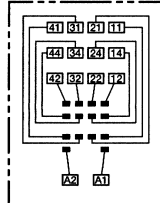
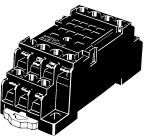
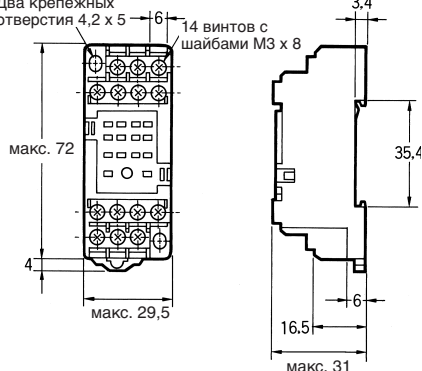
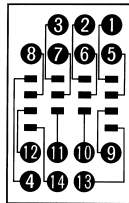
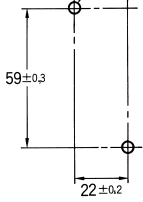
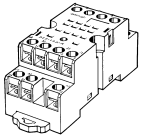
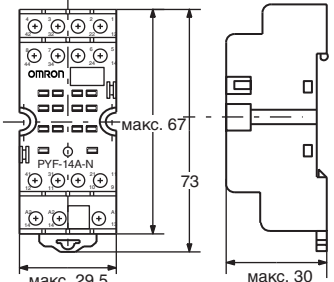
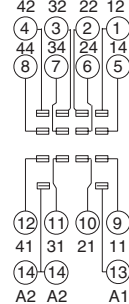
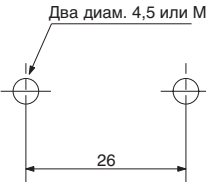
■ Габаритные размеры

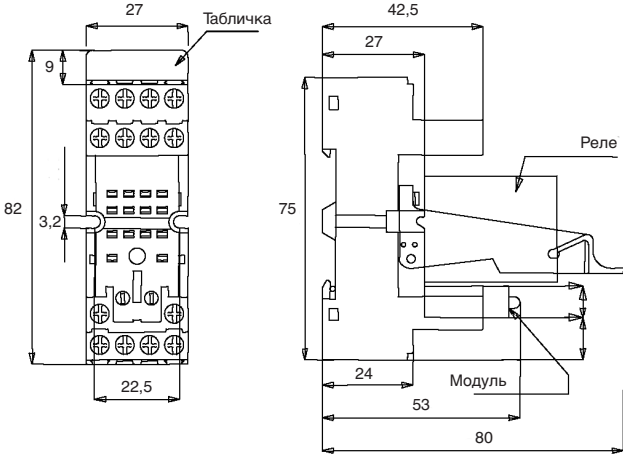
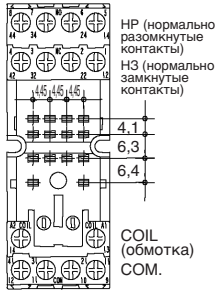
Примечание: Все значения представлены в миллиметрах, если не указано иначе.

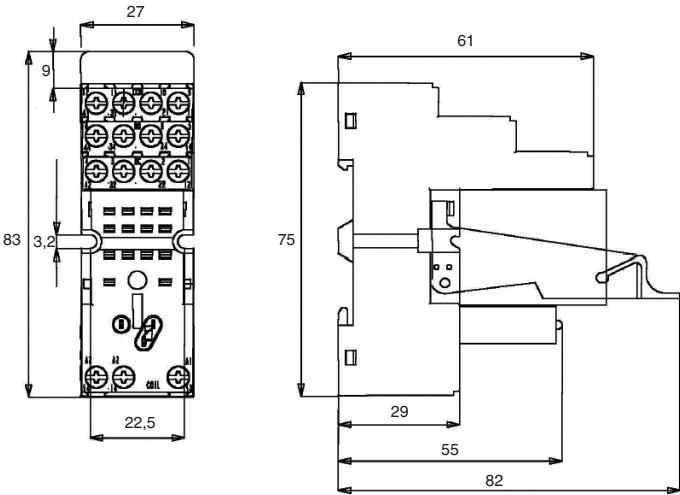
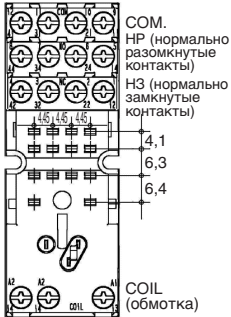
Разъем	Габаритные размеры	Расположение клемм/ внутренние соединения (вид сверху)	Крепежные отверстия
<p>PYF08S</p> 			<p>---</p>
<p>PYF08A-E</p> 	<p>Два крепежных отверстия 4,2 x 5</p> <p>8 винтов с шайбами М3 x 8</p> 		<p>Два отверстия М3, М4 или диам. 4,5</p>  <p>(ВИД СВЕРХУ)</p> <p>Примечание. Также предусмотрена установка на направляющую. На стр. 12 представлены опорные направляющие.</p>
<p>PYF08A-N</p> 			 <p>Примечание. Также предусмотрена установка на направляющую. На стр. 12 представлены опорные направляющие.</p>

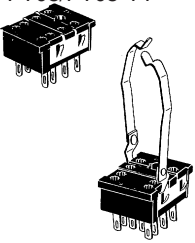
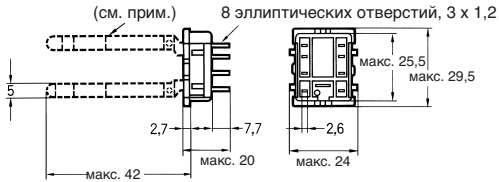
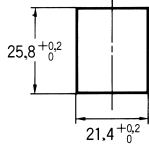
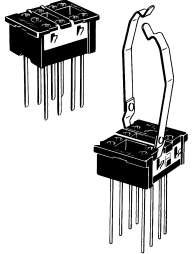
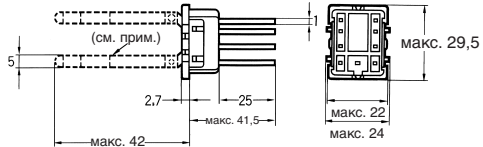
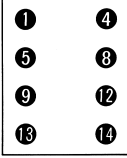
Разъем	Габаритные размеры	Расположение клемм/ внутренние соединения (вид сверху)	Крепежные отверстия
<p>PYF14S</p> 			<p>---</p>
<p>PYF14A-E</p> 	<p>Два крепежных отверстия 4,2 x 5</p> <p>14 винтов с шайбами M3 x 8</p> 		<p>Два отверстия M3, M4 или диам. 4,5</p>  <p>(ВИД СВЕРХУ)</p> <p>Примечание. Также предусмотрена установка на направляющую. На стр. 12 представлены опорные направляющие.</p>
<p>PYF14A-N</p> 			<p>Два диам. 4,5 или M4</p>  <p>Примечание. Также предусмотрена установка на направляющую. На стр. 12 представлены опорные направляющие.</p>

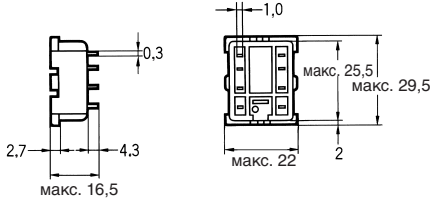
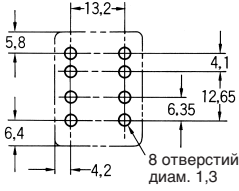
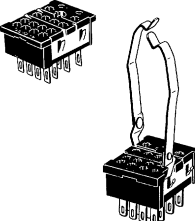
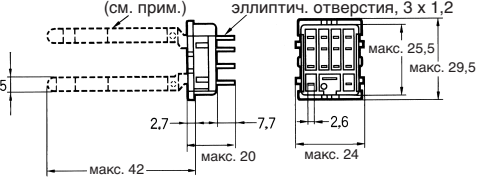
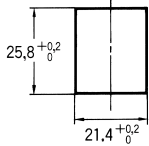
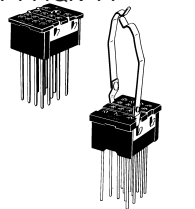
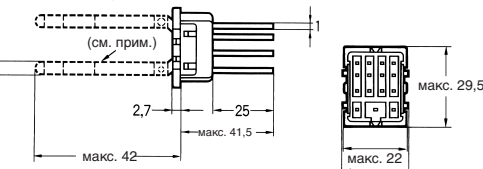
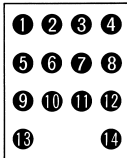
Разъем	Габаритные размеры	Расположение клемм/ внутренние соединения (вид сверху)/крепежные отверстия
<p>PYF14-ESN</p> 		
<p>PYF14-ESS</p> 		

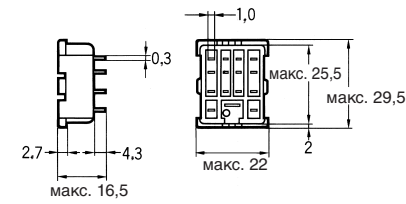
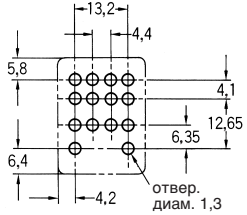
Разъем	Габаритные размеры	Расположение клемм/ внутренние соединения (вид снизу)	Крепежные отверстия
<p>PY08/PY08-Y1</p> 	 <p>8 эллиптических отверстий, 3 x 1,2</p> <p>Примечание: PY08-Y1 имеет детали, показанные пунктиром.</p>		
<p>PY08QN/ PY08QN-Y1</p> 	 <p>Примечание: PY08QN-Y1 имеет детали, показанные пунктиром.</p>		
<p>PY08-02</p> 			
<p>PY14/PY14-Y1</p> 	 <p>эллиптич. отверстия, 3 x 1,2</p> <p>Примечание: PY14-Y1 имеет детали, показанные пунктиром.</p>		
<p>PY14QN/ PY14QN-Y1</p> 	 <p>Примечание: PY14QN-Y1 имеет детали, показанные пунктиром.</p>		
<p>PY14-02</p> 			

Примечание: Для крепления разъемов используйте пластину толщиной от 1 до 2 мм.

Зажимные контакты

РЭС-А1
(2 шт. в комплекте)

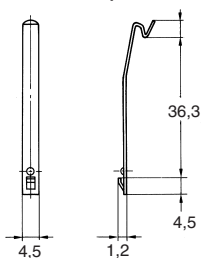

РЭС-Е1
(2 шт. в комплекте)

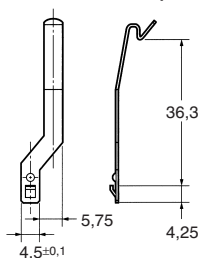

Для разъема РYF14-ESN/ESS

Модель	Описание
РЭС 0	Металлический пружинный зажим (используется только для крепления реле)
РЭС 35	Пластиковый зажим (используется только для крепления реле)
РЭС TR1	Пластиковая табличка для маркировки

Примечание: Полный размер с пластиковым зажимом определяется по рисункам разъема.

РЭС-Р

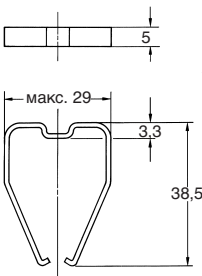

РЭС-Р2

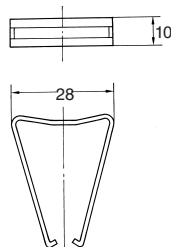

Монтажные пластины для разъемов с соединением сзади

РYP-1

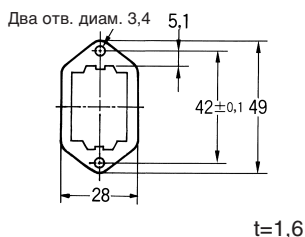

РYP-36

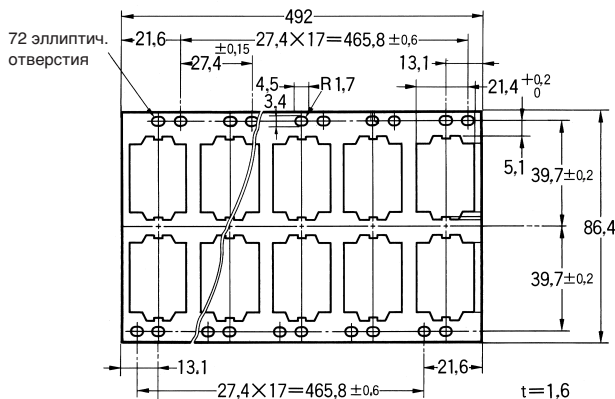

РYP-18

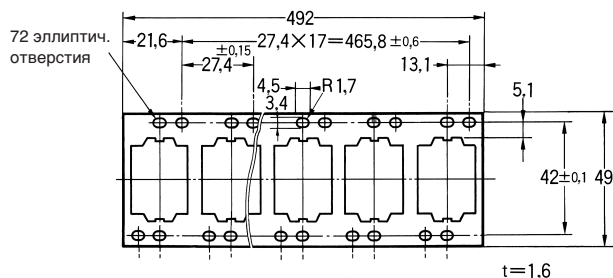

Направляющие и дополнительные принадлежности

Опорные направляющие

PFP-50N/PFP-100N

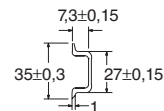
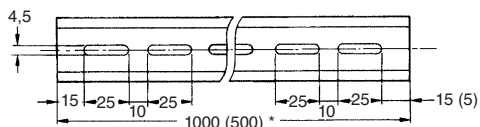
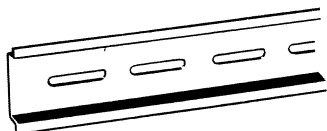

Примечание: Цифра в скобках относится к PFP-50N.

PFP-100N2

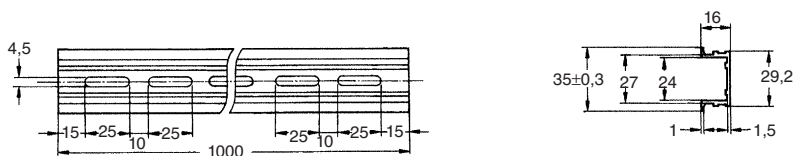
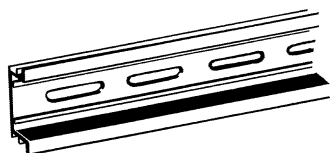

Торцевая пластина

PFP-M

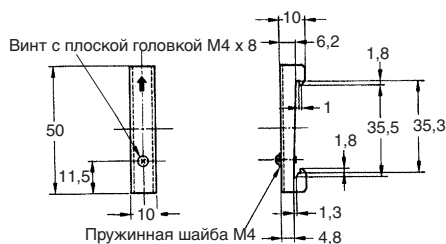
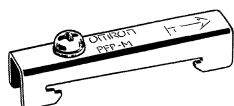

Прокладка

PFP-S

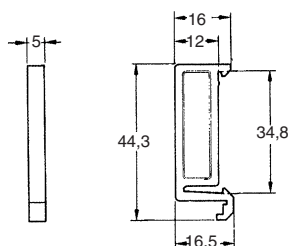
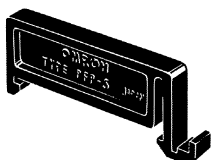

Указания по технике безопасности

Обратитесь к разделу *Общие указания по технике безопасности* на стр. 11 каталога (X034) *Группа реле общего назначения и силовых реле*.

■ Соединения

Соблюдайте полярность при подключении реле постоянного тока со встроенным диодом или индикатором, а также при подключении высокочувствительного реле постоянного тока.

■ Монтаж

- Устанавливайте реле, избегая по возможности вибраций и ударов в направлении движения контактов.

Cat. No. J03E-RU-01A

В целях улучшения качества продукции технические характеристики могут быть изменены без уведомления.

РОССИЯ
Представительство Омрон Электроникс
123557, Россия, Москва,
Средний Тишинский переулок,
дом 28/1, офис 523
Тел.: +7 095 745 26 64, 745 26 65
Факс.: +7 095 745 26 80
www.omron.ru

Российский Центр по ремонту преобразователей частоты
198095, Россия, Санкт-Петербург,
Химический пер., 1 / 2
Тел.: +7 812 252 78 45
Факс.: +7 812 252 78 45 / +7 812 252 39 80
repair@rakurs.com